



---

# Physiotherapie und Rehabilitation





# Novak M Produktkatalog für Physiotherapie und Rehabilitation

- 3 ... MASSAGELIEGE S
- 4 ... MASSAGELIEGE SL
- 5 ... MASSAGELIEGE S exclusive
- 6 ... THERAPIELIEGE S
- 7 ... THERAPIELIEGE S Plus
- 8 ... THERAPIELIEGE S3
- 9 ... THERAPIELIEGE S4
- 10 ... THERAPIELIEGE S8 osteo
- 11 ... BOBATHLIEGE S
- 12 ... BEHANDLUNGSLIEGE C
- 13 ... BEHANDLUNGSLIEGE C3
- 14 ... THERAPIEHOCKER
- 15 ... POLSTERROLLE, POLSTERHALBROLLE
- 15 ... GESICHTSAUFLAGE
- 16 ... AUSSTATTUNGS- UND ZUBEHÖRVERZEICHNIS
- 18 ... FARBKARTE

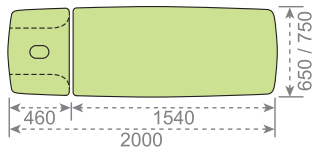

Die **Stabilität und Funktionalität** der Massage- und Therapieliegen sind für eine wirksame, erfolgreiche und sichere Behandlung von zentraler Bedeutung. Deshalb gehen wir bei diesen Liegen keine Kompromisse ein. Die **Massageliege S** wird sich, dank ihrer stabilen **Kunststoffbeine** und der **Tragfähigkeit von 180 kg**, trotz stärkeren Druckeinwirkungen des Therapeuten nicht bewegen oder verbiegen. Bei Aktivierung des **Rollenhubsystems** bewegen Sie die Liege ohne größere Anstrengung durch den Raum. Die Höhe können Sie mittels **hydraulischem Pedal** oder **elektrischer Rundumschaltung** von allen Seiten der Liege an ihre Bedürfnisse anpassen, wobei Ihre Arme frei bleiben.

# MASSAGELIEGE S

Modell: **MMS**

Zubehörverzeichnis auf Seite 16

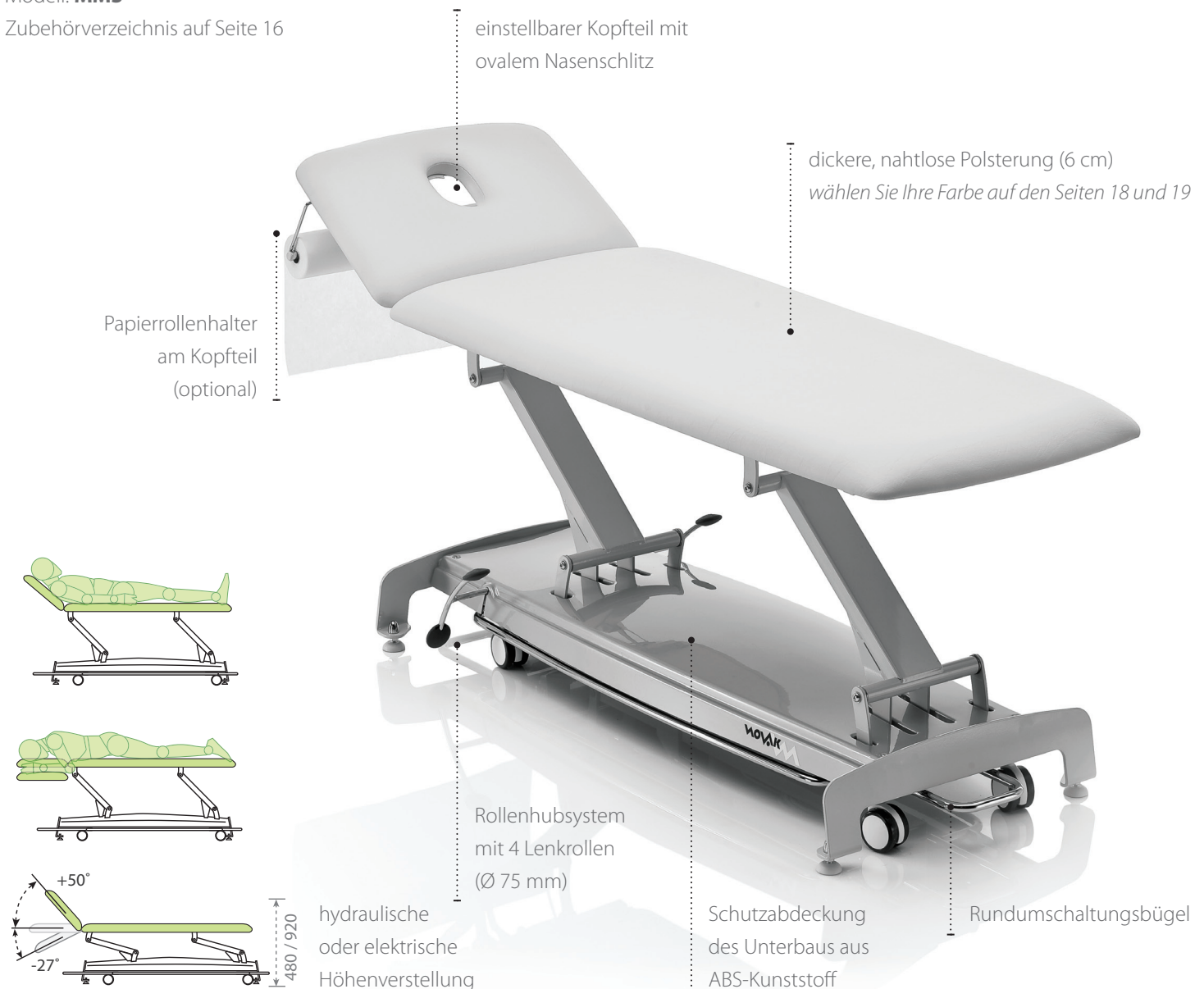

Der Kopfteil bei der **Massageliege SL** ist länger und serienmäßig mit **ovalem Nasenschlitz** ausgestattet. Optional können Sie bei den Massageliegen noch zwischen einem **langen** oder einem **langen-extrabreiten Nasenschlitz** wählen. Die **dickere, nahtlose Polsterung** bietet Ihren Patienten einen besseren Liegekomfort, zugleich aber können Sie die Reste Massageöl- und Cremereste einfacher und gründlicher entfernen. Mit der **großen Auswahl an Zubehör** (Seite 16) können Sie die Liege zusätzlich weiter ausstatten, damit diese noch besser an Ihre Bedürfnisse angepasst wird.

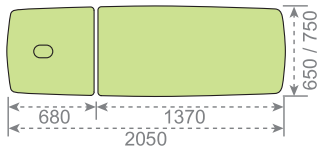

# MASSAGELIEGE SL

Modell: **MMSL**

Zubehörverzeichnis auf Seite 16



4

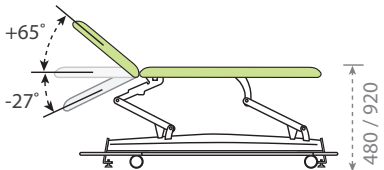
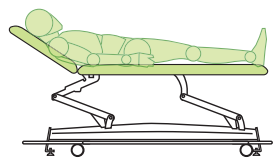
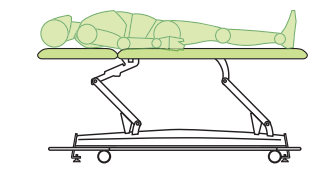

elektrische Höhenverstellung

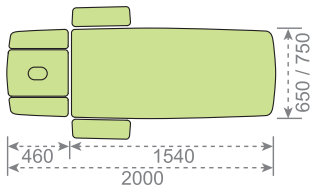

Die **Massageliege S exclusive** ist eine ausgezeichnet ausgestattete Massageliege, die sowohl dem Therapeuten als auch dem Kunden bzw. Patienten einen **optimalen Komfort** bietet. Der **3-teilige Kopfteil** ermöglicht eine entspannte Schulterposition und einen entspannten Rücken in der Bauchlage. Die **stärkere Polsterung mit Kastennaht** und die **seitlich klappbaren Flügel** ermöglichen eine komfortable Positionierung des Patienten über die gesamte Liegefläche. Gründliches und regelmäßiges Entfernen von Massageöl- und Crèmeresten wird wärmstens empfohlen, denn dadurch verhindern Sie Rissbildungen im Leder und **verlängern die Lebensdauer Ihrer Liegefläche**.

# MASSAGELIEGE S exclusive

Modell: **MMS-ex**

Zubehörverzeichnis auf Seite 16

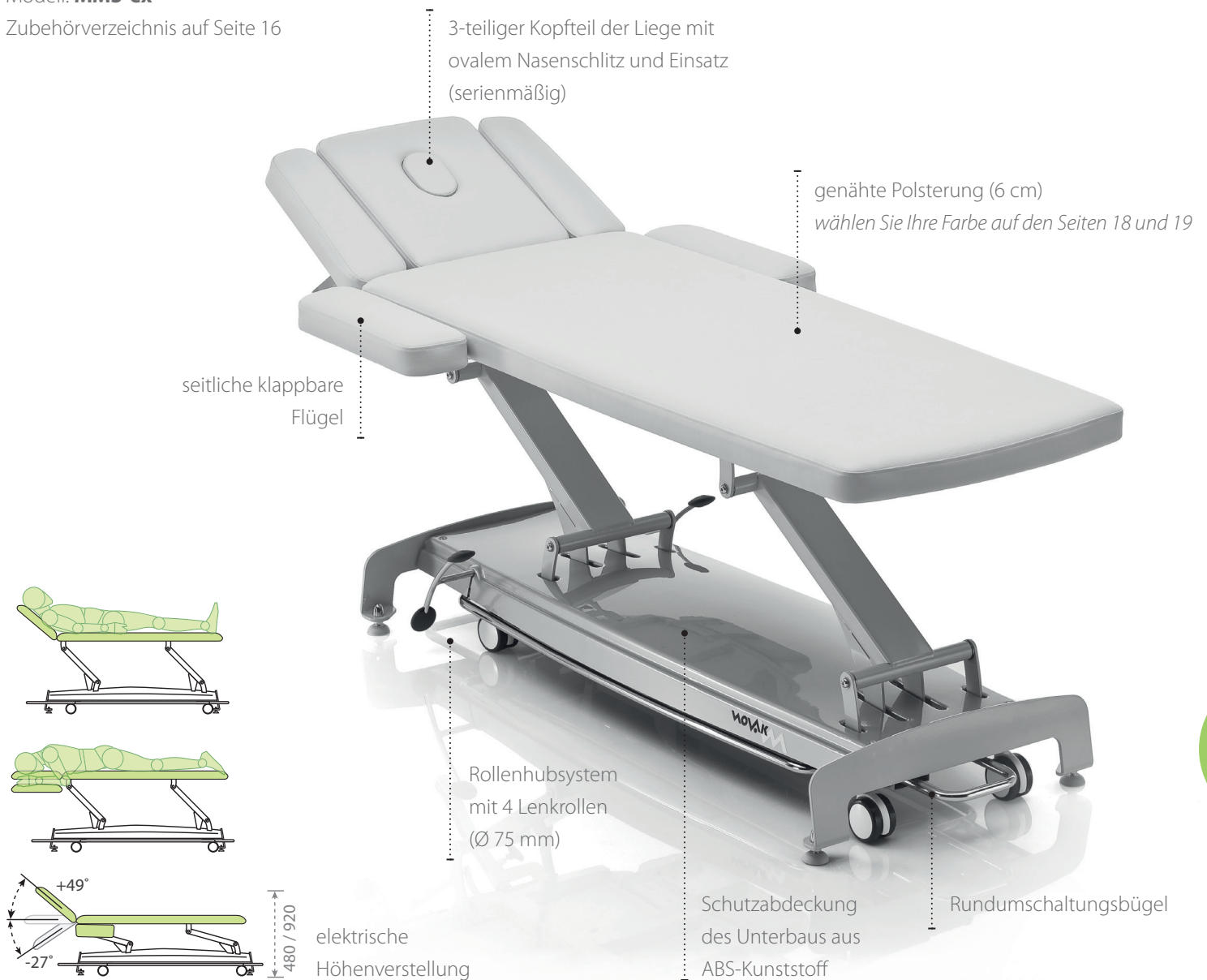

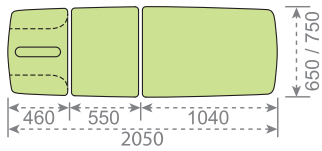

Die **Therapieliege S** hat eine **3-teilige Liegefläche** mit verstellbarem Kopf- und Fußteil. Die Liege ist serienmäßig mit **langem Nasenschlitz** ausgestattet. Optional können Sie diesen gegen einen **ovalen** oder einen **langen-extrabreiten Nasenschlitz** austauschen. Optional steht Ihnen dazu ein **Nasenschlitzeinsatz** zur Verfügung. Der Liegenunterbau wird durch eine **Abdeckung** aus beständigem **ABS-Kunststoff** geschützt, mit zusätzlicher PMMA-Beschichtung zur Vorbeugung von Abschürfungen für die **einfache Pflege und Reinigung**.

# THERAPIELIEGE S

Modell: **TMS**

Zubehörverzeichnis auf Seite 16

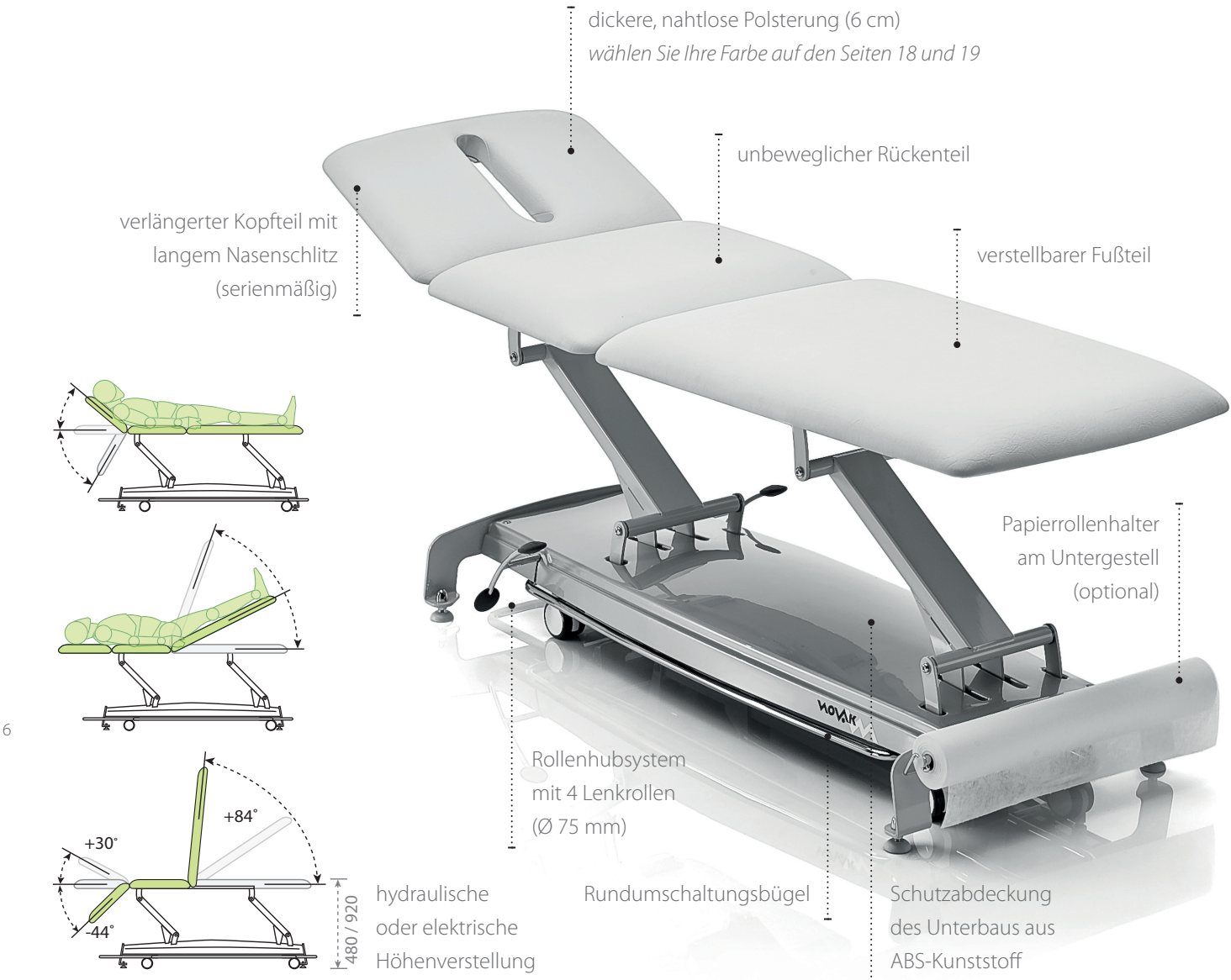

6

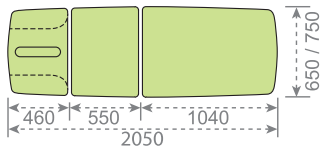

Auf der **Therapieliege S Plus** können Sie den Patienten **ganz einfach in unterschiedliche Lagen positionieren**: sitzend, halbsitzend, (Anti) trendelenburg, Jackknife-Lagerung.... und souverän Ihrer Tätigkeit nachgehen. Die verschiedenen Lagerungen ermöglichen Ihnen manuelles Einstellen des Kopf-, des Rücken- und des Fußteils der Liege. Für Ihre Patienten wird die Therapie wegen der **dickeren nahtlosen Polsterung** angenehmer. Die Polsterung ist nach beendeter Therapie einfach und gründlich zu reinigen.

# THERAPIELIEGE S Plus

Modell: **TMSP**

Zubehörverzeichnis auf Seite 16

3-teiliger Kopfteil mit langem -  
extrabreitem Nasenschlitz und  
Einsatz (optional)

verstellbarer Rücken-  
und Fußteil

dickere, nahtlose Polsterung (6 cm)  
wählen Sie Ihre Farbe auf den Seiten 18 und 19

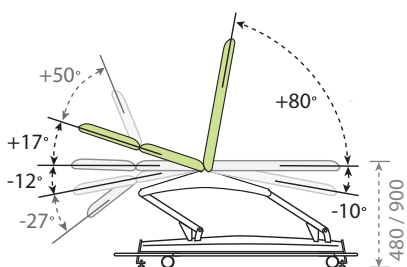
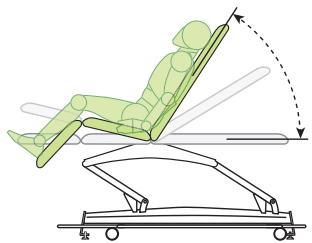
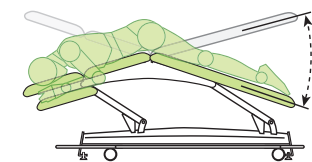

Rollenhubsystem  
mit 4 Lenkrollen  
(Ø 75 mm)

elektrische  
Höhenverstellung

Schutzabdeckung  
des Unterbaus aus  
ABS-Kunststoff

Rundumschaltungsbügel

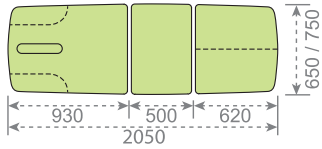

Die **Therapieliege S3** hat eine **3-teilige**, für anspruchsvolle Anwendungen bestimmte Liegefläche. Die **Höhe**, sowie der **Rücken-** und **Sitzteil** sind alle **elektrisch verstellbar** und unterstützen Sie beim Bewegen und Positionieren von schwereren Patienten und ist darüber hinaus gesundheitsschonend für das Personal. Der **Handschalter** bietet eine zusätzliche **Memory-Funktion** zum Speichern einer beliebigen Lagerung. Die Liegefläche zeichnet sich durch die **Sicherheitsfunktion des Motors** aus, die ein Einklemmen des Nutzers beim Absenken der Liege verhindert.

# THERAPIELIEGE S3

Modell: **TMS3**

Zubehörverzeichnis auf Seite 16



3-teiliger Kopfteil (optional)

langer Nasenschlitz (serienmäßig)

elektrisch verstellbarer Rücken- und Sitzteil

dickere, nahtlose Polsterung (6 cm) wählen Sie Ihre Farbe auf den Seiten 18 und 19

manuell verstellbarer Fußteil

8

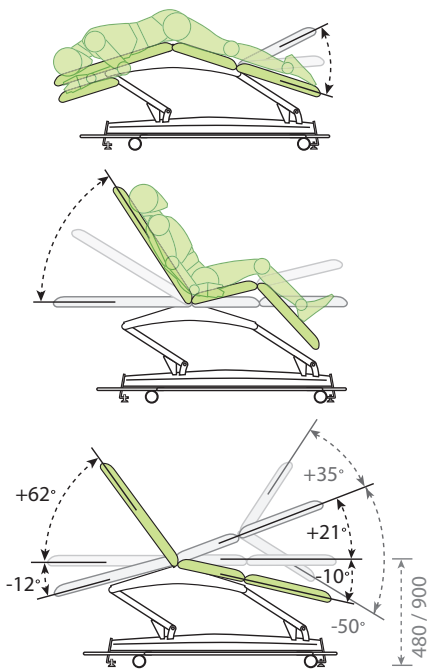

elektrische Höhenverstellung

Rundumschaltungsbügel



Die **Therapieliege S4** hat eine **4-teilige Liegefläche**, die mit dem **Handschalter** ein einfaches Verstellen des Rücken- und Sitzteils der Liege ermöglicht, wo mit der höchsten Gewichtsbelastung zu rechnen ist. Sie können auch ein Modell wählen, bei dem **alle Teile der Liege manuell einstellbar (TMS4-NR)** sind. Die Liege ist serienmäßig mit **langem Nasenschlitz** ausgestattet. Optional können Sie diesen gegen einen **ovalen** oder **langen-extrabreiten Nasenschlitz** austauschen. Als Zubehör ist auch der entsprechende **Einsatz** erhältlich.

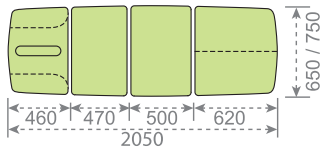

# THERAPIELIEGE S4

Modell: **TMS4**

Zubehörverzeichnis auf Seite 16



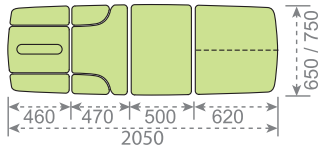

Die **Therapieliege S8 osteo** ist eine komplett ausgestattete Liege für **Osteopathie** und sonstige anspruchsvolle Therapien. **Die Form des Unterbaus** und die **seitlich klappbaren Flügel** im Rückenbereich der Liege ermöglichen Ihnen freien Zugang zum Patienten während der Therapie. Die Liegehöhe ist mittels **Rundumschalter** von allen Seiten der Liege elektrisch verstellbar, wobei Ihre Arme frei bleiben. Die Liege ist serienmäßig auch mit einem **Handschalter** ausgestattet, womit Sie neben der Höhe auch den Rücken- und Sitzteil der Liege anpassen können.

# THERAPIELIEGE S8 osteo

Modell: **TMS8-os**

Zubehörverzeichnis auf Seite 16



3-teiliger Kopfteil mit langem-extrabreitem Nasenschlitz und Einsatz (serienmäßig)

elektrisch verstellbarer Rücken- und Sitzteil

genähte Polsterung (6 cm)  
*wählen Sie Ihre Farbe auf den Seiten 18 und 19*

seitliche klappbare Flügel

manuell verstellbarer Fußteil

Rollenhubsystem mit 4 Lenkrollen (Ø 75 mm)

elektrische Höhenverstellung

Schutzabdeckung des Unterbaus aus ABS-Kunststoff

Rundumschaltungsbügel

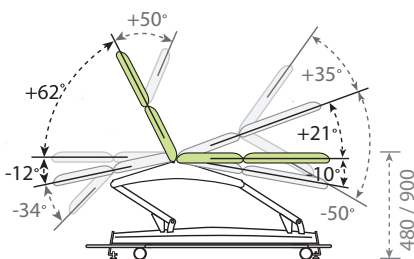
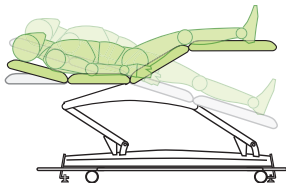
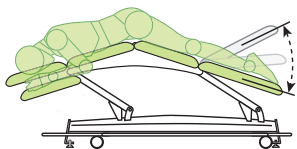

10

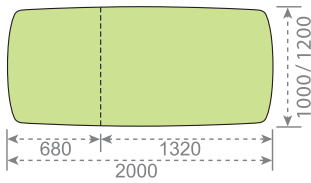

Die **Bobathliege S** ist eine stabile zur **Rehabilitation** bestimmte Liege mit einer **Tragkraft von 240 kg**. Sie können zwischen einer Liegefläche der **Breite 100 cm** oder **120 cm** wählen. Optional ist auch eine 2-teilige Liege erhältlich (Modell: **BMS-DL**).

Mit dem **Rundumschaltungsbügel** können Sie die Höhe von allen Seiten der Liege einstellen, wobei Ihre Arme frei bleiben.

# BOBATHLIEGE S

Modell: **BMS**

Zubehörverzeichnis auf Seite 16

dickere, nahtlose Polsterung (6 cm)  
wählen Sie Ihre Farbe auf den Seiten 18 und 19

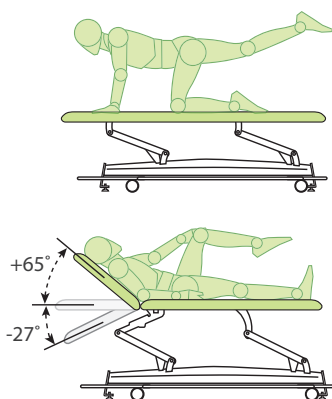

Rundumschaltungsbügel

Schutzabdeckung  
des Unterbaus aus  
ABS-Kunststoff

elektrische  
Höhenverstellung

Rollenhubsystem  
mit 4 Lenkrollen  
(Ø 75 mm)

Bei der **Qualität** und **Stabilität** der 2-teiligen **Therapieliege C** machen wir keine Kompromisse. Wegen des äußerst **stabilen Unterbaus** wird sich diese Liege auch bei größeren Druckeinwirkungen nicht bewegen oder verbiegen, was dem Therapeuten sorgloses und ungestörtes Arbeiten ermöglicht. Die Liegeflächenhöhe können Sie elektrisch per **Fußschalter** einstellen, was Ihnen die Arbeit im Sitzen oder im Stehen ermöglicht. Optional können Sie den Fußschalter gegen einen **Rundumschaltungsbügel** austauschen, der von allen Seiten der Liege zugänglich ist, wobei Ihre Arme frei bleiben.

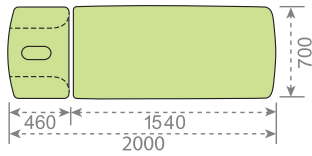

# BEHANDLUNGSLIEGE C

Modell: **TMC**

Zubehörverzeichnis auf Seite 16



12

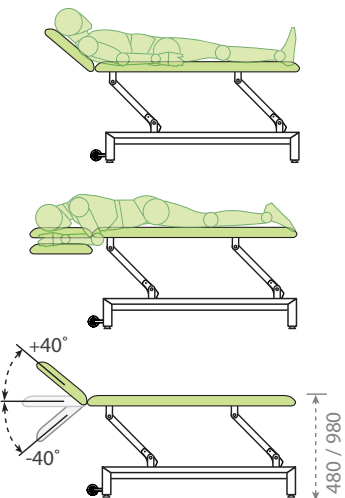

**POSITIONEN**

Die **Therapieliege C3** hat eine **3-teilige** Liegefläche, die einem Therapeuten alles bietet, was dieser für eine wirksame und erfolgreiche Ausführung seiner Tätigkeit benötigt. Zum einfacheren Bewegen durch den Raum ist die Liege mit **2 Rollen** ausgestattet. Die **Funktionalität** der Liege wird mit einem serienmäßig **verlängerten, ovalen Nasenschlitz mit Einsatz**, und einer **dickeren, nahtlosen Polsterung**, welche einfach gereinigt werden kann, sichergestellt. Mit der Wahl eines **3-teiligen Kopfteils** ermöglichen Sie dem Patienten während der Therapie entspannte Schultern und einen entspannten Rücken.

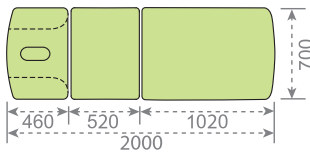

# BEHANDLUNGSLIEGE C3

Modell: **TMC3**

Zubehörverzeichnis auf Seite 16

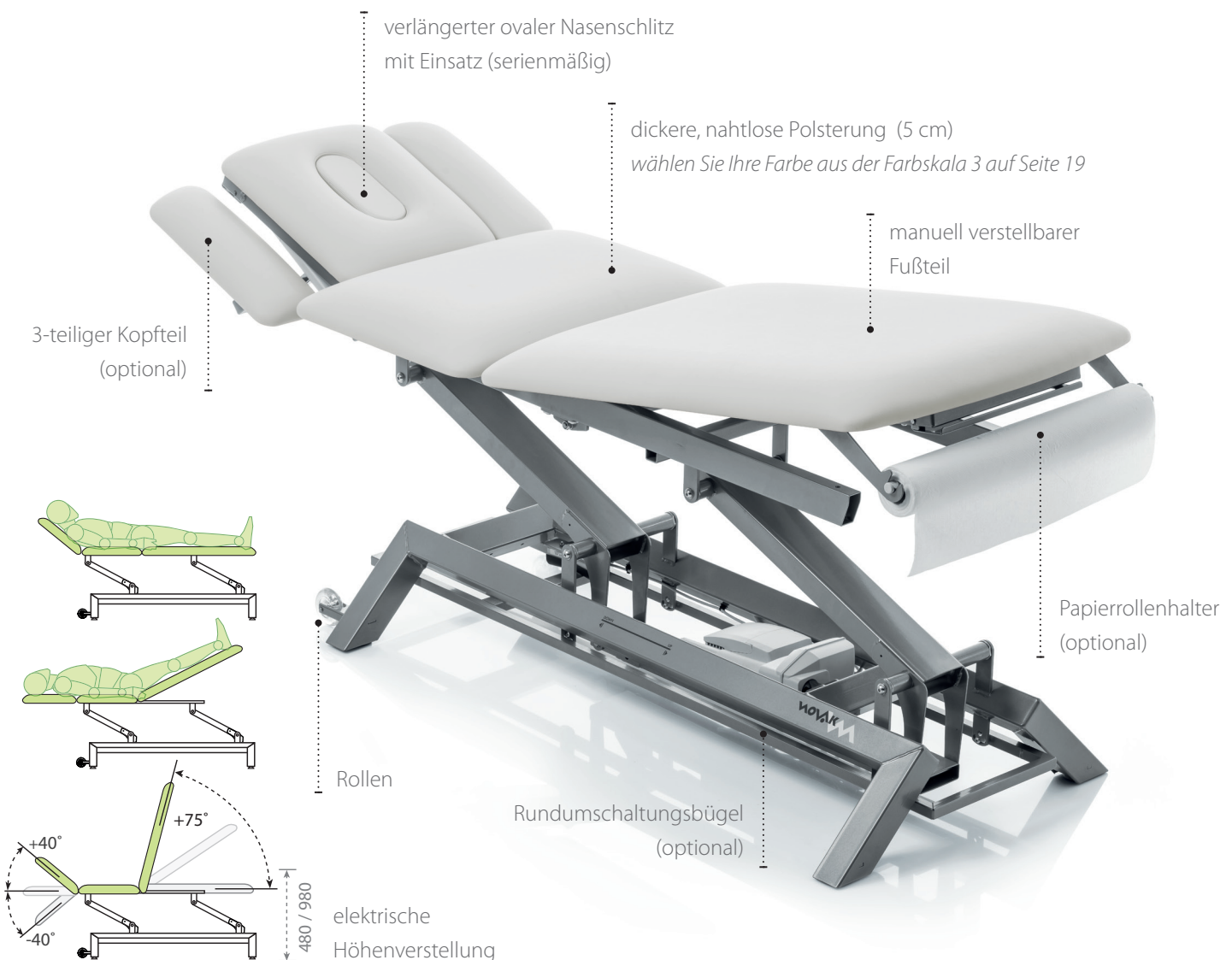

Die **Therapiehocker** ergänzen das Sortiment von Novak M und ermöglichen eine **entspannte Arbeit** sowie ermöglichen eine **völliges Abgleichen** Ihres Arbeitsraums. Die Hocker sind bequem, höhenverstellbar, 360° drehbar und mit oder ohne Lehne verfügbar. Sie können den Hocker mit **sternförmigem Unterbau** auch näher zur Liegefläche rücken. Der Hocker mit **rundem Unterbau** bietet Ihnen eine Fußstütze und somit ein noch größeres Wohlbefinden während Sie Behandlungen durchführen. 5 Rollen mit weicher Rolloberfläche sichern Stabilität und Beweglichkeit und **die zahlreichen Ausstattungskombinationen** gewähren eine **vollkommene Anpassung** an Ihre Bedürfnisse.

# THERAPIEHOCKER



Modell: **SON**  
 verstellbare Höhen: 46 - 58 cm  
 (Option: 53 - 73 cm)

Modell: **SZN**  
 verstellbare Höhen: 51 - 60 cm  
 (Option: 62 - 82 cm)

Modell: **SZ**  
 verstellbare Höhen: 51 - 60 cm  
 (Option: 62 - 82 cm)

Modell: **SO**  
 verstellbare Höhen: 46 - 58 cm  
 (Option: 53 - 73 cm)

Für eine **behaglichere Positionierung des Patienten** während der Therapie können Sie eine **Polsterrolle** oder eine **Polsterhalbrolle** verwenden. Diese ist in allen Farben des Kunstleders erhältlich (Seiten 18, 19) – für eine **vollkommene Übereinstimmung** mit Ihrer Liege.

Die **Gesichtsauflage** aus Memoryschaum bietet dem Gesicht eine sanfte Unterstützung und **verhindert ungewünschte sichtbare Abdrücke auf der Haut** beim Liegen in Bauchlage. Auf allen Massage- und Therapieliegen von Novak M anwendbar. Der waschbare Textilüberzug aus Baumwolle und Elastan ist in weiß und blau erhältlich.

# POLSTERROLLE, POLSTERHALBROLLE UND GESICHTSAUFLAGE

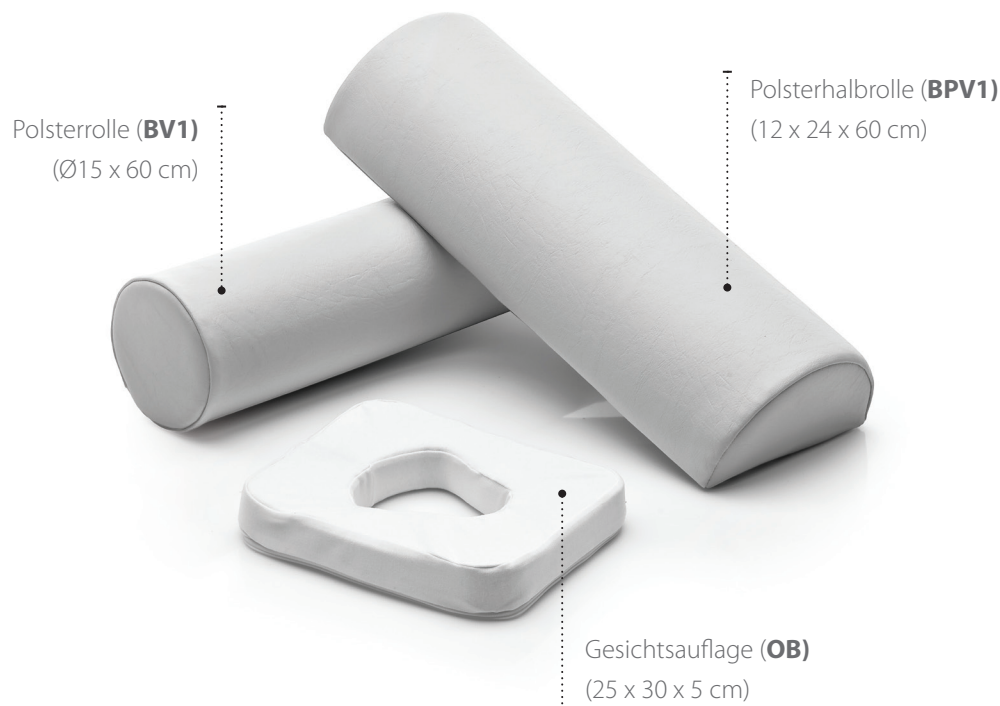

# AUSSTATTUNGS- UND ZUBEHÖRVERZEICHNIS

	MMS-H	MMS-E	MMSL-E	MMS-EX	TMS-H	TMS-E	TMSP-E	TMS3	TMS4	TMS8-OS	BMS	TMC	TMC3
dickere nahtlose Polsterung (5 cm)	/	/	/	/	/	/	/	/	/	/	/	●	●
dickere nahtlose Polsterung (6 cm)	●	●	/	/	●	●	●	●	●	/	●	/	/
genähte Polsterung (6 cm) - STU	○	○	●	○	○	○	○	○	○	●	/	/	/
genähte Polsterung - extra weich (8 cm) - STSU	○	○	○	○	○	○	○	○	○	○	/	/	/
ovaler Nasenschlitz (9x14 cm) - OO1	●	●	●	○	○	○	○	○	○	○	/	/	/
langer Nasenschlitz (6x31 cm) - OO2	○	○	○	○	●	●	●	●	●	●	/	/	/
langer - extrabreiter Nasenschlitz (10x31 cm) - OO3	○	○	○	○	○	○	○	○	○	○	/	/	/
verlängerter ovaler Nasenschlitz (10x24 cm)	/	/	/	/	/	/	/	/	/	/	/	●	●
Einsatz für Nasenschlitz - COO	○	○	○	●	○	○	○	○	○	●	/	●	●
3-teiliger Kopfteil - TVL, TVLC	○	/	●	○	○	○	○	○	○	●	/	○	○
seitliche klappbare Armstützen - KR	○	/	●	/	/	/	/	/	/	●	/	/	/
PVC-Schutzüberzug für Fußteil - PVCS	○	○	○	○	○	○	○	○	○	○	/	/	/
Papierrollenhalter am Kopfteil - NZP3 (Nicht in Kombination mit TVL möglich)	○	○	/	○	○	○	○	○	○	/	/	/	/
Papierrollenhalter am Fußteil - NZP3-Z (Nicht in Kombination mit DND möglich)	○	○	○	○	○	/	/	/	/	/	/	/	/
Papierrollenhalter am Untergestell - NZP6	/	/	/	/	○	○	○	○	○	○	/	/	/
Papierrollenhalter am Fußteil - NZPC	/	L	L	L	L	L	/	/	/	/	/	○	○
Rollenhubsystem (Ø 75 mm)	●	●	●	●	●	●	●	●	●	●	●	/	/
2 Rollen für leichteres Bewegen durch den Raum	/	L	L	L	L	L	/	/	/	/	/	●	●
antistatische Rollen - AC	○	○	○	○	○	○	○	○	○	○	○	/	/
einzel blockierbare Rollen (Ø 125 mm) - VK2	○	○	/	○	○	○	/	/	/	/	/	/	/
erhöhte Tragkraft (240 kg) - ME1	●	○	○	○	●	○	○	/	/	/	●	/	/
Rundumschalter - KS, KSC	/	●	●	●	/	●	●	●	●	●	●	○	○
Handschalter - RS (Nicht in Kombination mit NS möglich)	/	○	○	○	/	○	○	●	●	●	○	/	/
Fusschalter - NS (Nicht in Kombination mit RS möglich)	/	○	○	○	/	○	○	/	/	/	○	●	●
Längsunterteilung des Beinteils - DND	/	/	/	/	/	/	/	○	○	○	/	/	/
Akkubetrieb - BB	/	○	○	○	/	○	○	○	○	○	○	/	/

Serienmäßig ● Option ○ Nicht lieferbar /





TVLC



TVL



PVCS



KSC



NS

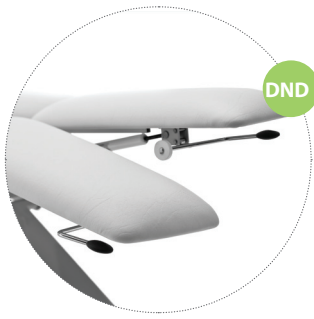

DND



STU



NZPC



CK



COO

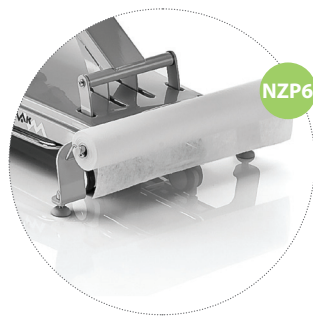

NZP6



RS



NZP3-Z



NZP3

# FARBKARTE

Die richtige Farbwahl der Polsterung ist von gleicher Bedeutung wie die Qualität des Artikels. Darum steht Ihnen eine breite Palette an wasserabweisendem und feuerbeständigem Kunstleder in verschiedenen Farben der besten Qualität zur Verfügung. Das Leder ist gegen Desinfektionsmittel, salzhaltiges Wasser, UV-Strahlen, Mikroorganismen und Schimmelpilze hoch widerstandsfähig. Seine Elastizität und Spannkraft gewährleisten eine komfortable Positionierung des Patienten während der Therapie. Gründliches und regelmäßiges Reinigen und Entfernen von Massageöl- und Crèmeresten wird wärmstens empfohlen. Mit sorgfältiger Pflege der Polsterung werden Rissbildungen im Leder verhindert und die Lebensdauer Ihrer Liege verlängert.

## Farbskala 1

Farben in Lederimitation  
(atn-07, 08)

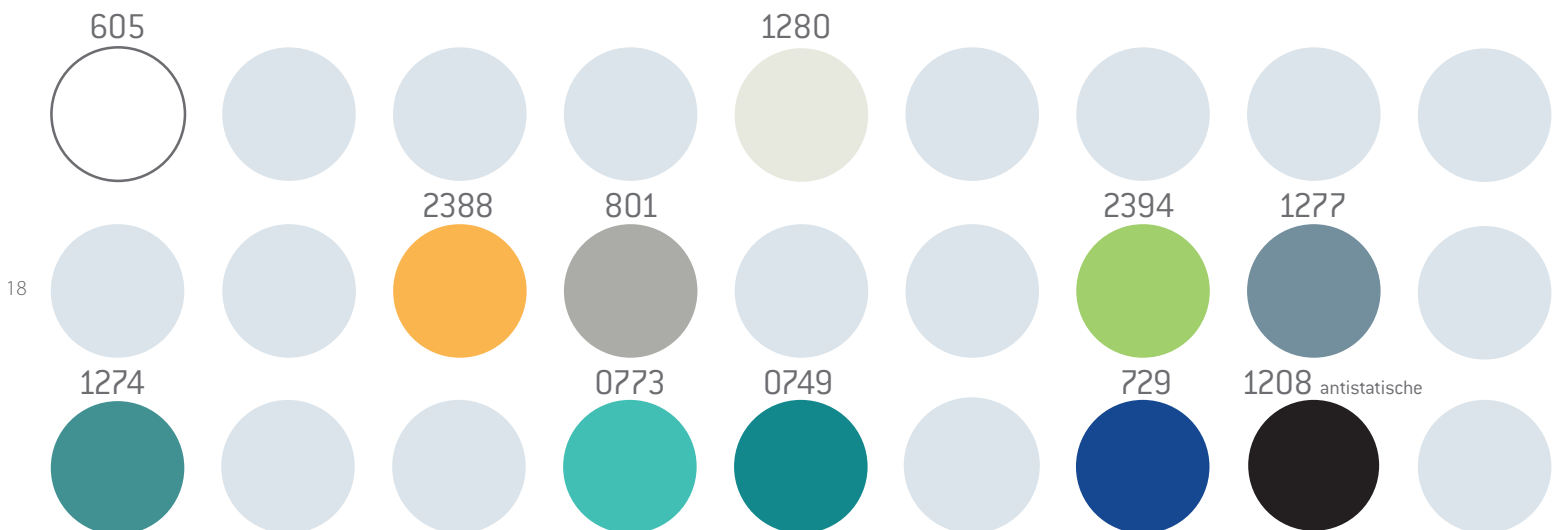

## Farbskala 2

Farben in Lederimitation  
(ferrari-stamskin® top)

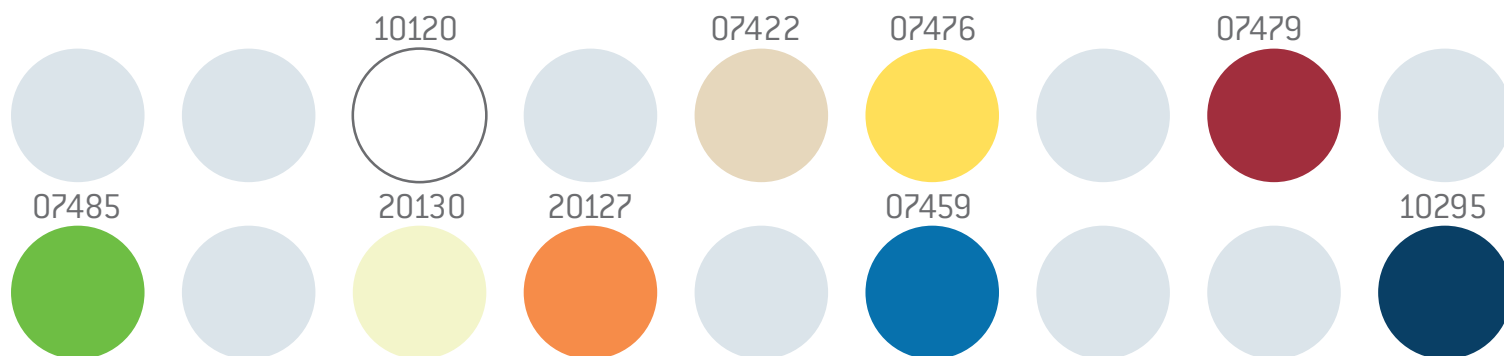

## Farbskala 3

Farben in Lederimitation  
(AKW-amalfi)

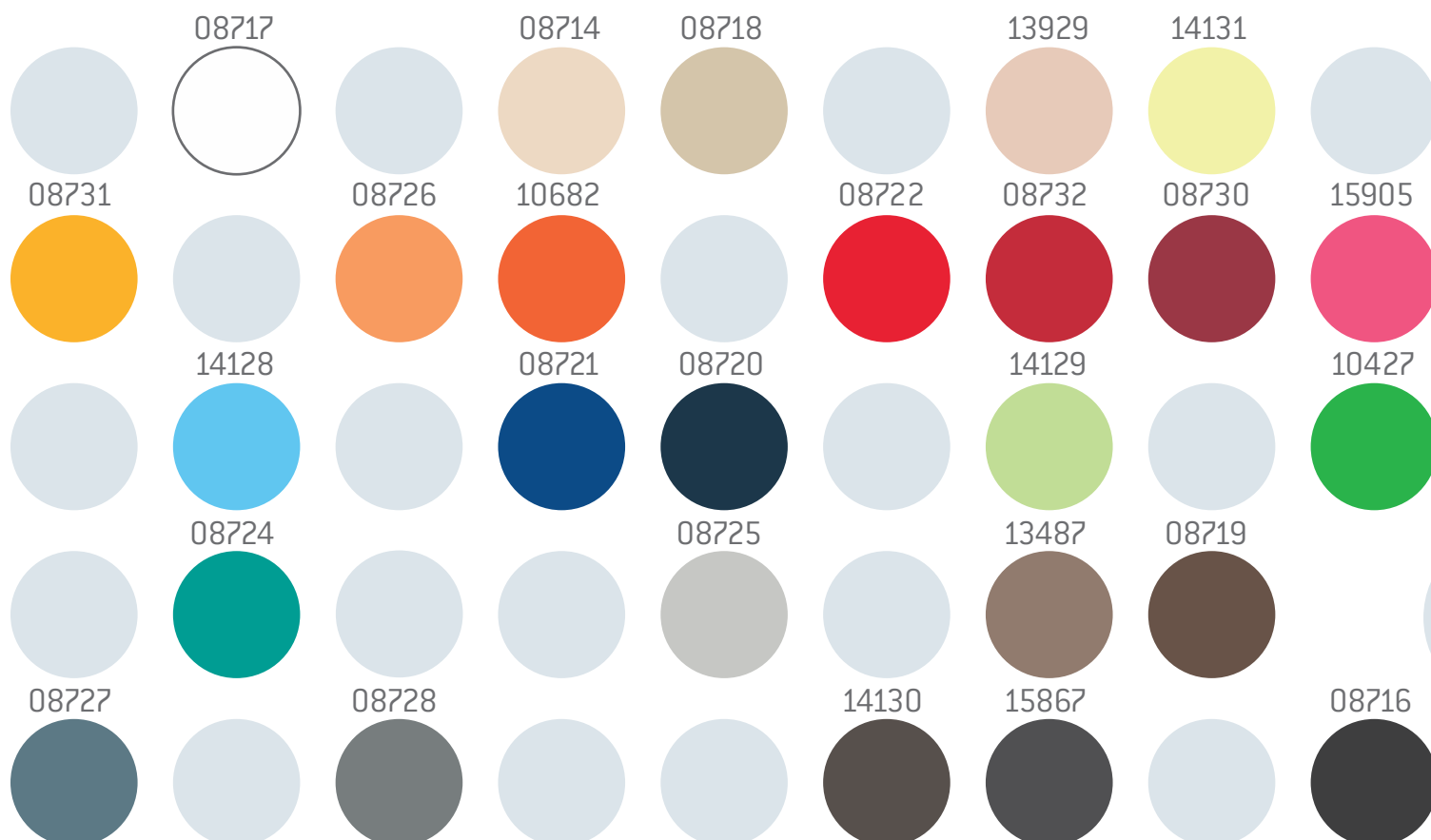

**Novak M d.o.o.**  
*the comfort of medicine*

Pod smrekami 5  
SI - 1218 Komenda

E: [info@novak-m.si](mailto:info@novak-m.si)  
T: +386 1 5620117  
F: +386 1 5620118

[www.novak-m.com](http://www.novak-m.com)

**Novak M Swiss GmbH**  
*the comfort of medicine*

Kanalstrasse 6  
CH – 8953 Dietikon

E: [info@novak-m.ch](mailto:info@novak-m.ch)  
T: +41 71 440 18 18  
F: +41 71 440 18 17

[www.novak-m.ch](http://www.novak-m.ch)

**Novak M Deutschland GmbH**  
*the comfort of medicine*

Kleines Feldlein 4  
DE – 74889 Sinsheim

E: [info@novak-m.de](mailto:info@novak-m.de)  
T: +49 7261 663 2101

[www.novak-m.de](http://www.novak-m.de)

  Seien Sie Teil unserer Geschichte!