

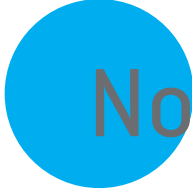

Allgemeine Untersuchungen





Novak M Produktkatalog für allgemeine medizinische Untersuchungen

- 2 ... UNTERSUCHUNGLIEGE S
- 3 ... UNTERSUCHUNGLIEGE SL
- 4 ... UNTERSUCHUNGLIEGE SXL
- 5 ... UNTERSUCHUNGLIEGE SL PLUS
- 6 ... UNTERSUCHUNGLIEGE S3
- 7 ... THERAPIELIEGE S
- 8 ... THERAPIELIEGE S3
- 9 ... THERAPIELIEGE S4
- 10 ... TRANSPORTLIEGE SL
- 11 ... THERAPIEHOCKER
- 12 ... AUSSTATTUNGS- UND ZUBEHÖRVERZEICHNIS
- 14 ... FARBKARTE

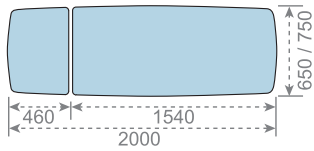

Die **Untersuchungsliege S** mit **preisgekröntem Design** ist die richtige Wahl für allgemeine Ambulanzen. Die Höhe kann hydraulisch mittels **Pedal** oder elektrisch mittels **Rundumschaltung** von allen Seiten der Liege her angepasst werden. Somit bleiben Ihre Arme frei und sauber. Die **einfache Höhenverstellung** erlaubt Ihnen die Arbeit sitzend oder stehend durchzuführen. Die **tiefste Lage** ermöglicht es dem Patienten bequem auf die Liege zu steigen und sich zu positionieren.

UNTERSUCHUNGSLIEGE S

Modell: **PMS**

Zubehörverzeichnis auf Seite 12



reddot design award
winner 2009

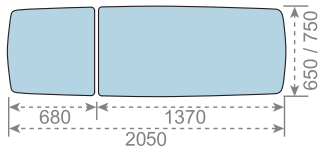

Die **Untersuchungsliege SL** für allgemeine Ambulanzen ermöglicht dem Patienten eine **halbsitzende Lage**. Die Liegefläche steht während der Behandlung stabil auf **Gummifüßen**. Bei Aktivierung des **Rollenhubsystems** können Sie die Liege bei Bedarf mühelos durch den Raum bewegen. Mit der **großen Auswahl an Zubehör** (Seite 12) können Sie die Liege weiter ausstatten, damit diese noch besser Ihren Bedürfnissen dient.

UNTERSUCHUNGSLIEGE SL

Modell: **PMSL**

Zubehörverzeichnis auf Seite 12



Wenn Sie für Patientenuntersuchungen einen sehr **langen Kopfteil** benötigen, so empfehlen wir Ihnen die **Untersuchungsliege SXL**. Der Patient kann bei der Untersuchung sowohl die liegende als auch die sitzende Position einnehmen. Der Liegenunterbau wird durch eine **Abdeckung** aus beständigem **ABS-Kunststoff** geschützt, zur **einfachen Pflege und Reinigung** mit zusätzlicher PMMA-Beschichtung gegen Abschürfungen.

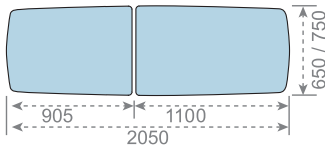

UNTERSUCHUNGSLIEGE SXL

Modell: **PMSXL**

Zubehörverzeichnis auf Seite 12

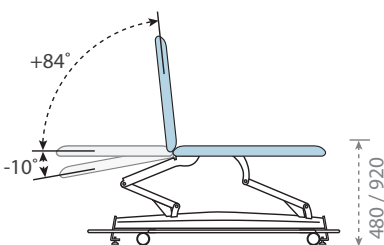
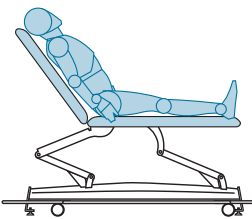
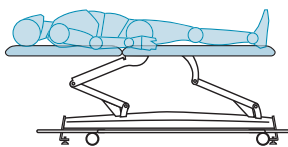

elektrische Höhenverstellung

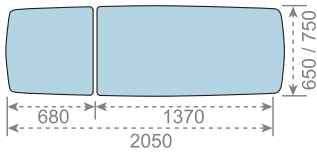

Die **Untersuchungsliege SL Plus** mit verstellbarem Kopf- und Liegeteil ermöglicht zahlreiche zusätzliche Lagerungen des Patienten. Die Liegefläche kann äußerst schnell in die **Trendelenburg-Lage** positioniert werden. Dadurch schonen Sie die Gesundheit des Patienten. Die **Tragkraft der Liege** beträgt 180 kg; optional können wir diese auf 240 kg erhöhen.

UNTERSUCHUNGSLIEGE SL Plus

Modell: **PMSLP**

Zubehörverzeichnis auf Seite 12



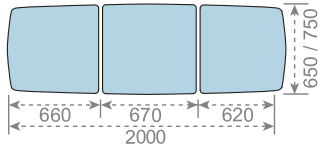

Die **Untersuchungsliege S3** hat eine **3-teilige Liegefläche** mit verstellbarem Kopf- und Fußteil, der Sitzteil ist nicht beweglich. Während der Untersuchung können Sie den Patienten auch in die **Sitzlage** positionieren. Alle Liegen sind in mehr als **40 unterschiedlichen Farben** (Seiten 14, 15) aus **wasserabweisendem und feuerbeständigem Kunstleder** der besten Qualität erhältlich.

UNTERSUCHUNGSLIEGE S3

Modell: **PMS3**

Zubehörverzeichnis auf Seite 12

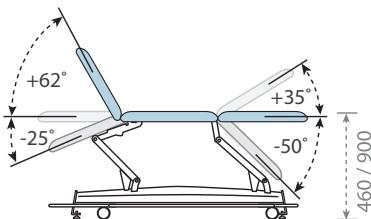
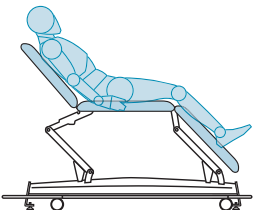
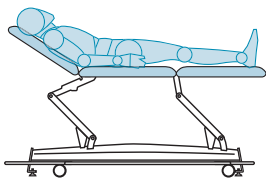

6

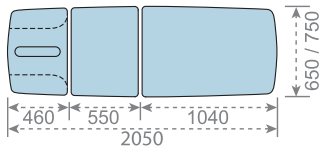

Die **Therapieliege S** hat eine **3-teilige Liegefläche** mit verstellbarem Kopf- und Fußteil. Die Therapieliege zeichnet sich durch die **dickere, nahtlose Polsterung** aus, welche den Patienten während Untersuchungen einen besseren Liegekomfort bereitet. Die Liege ist serienmäßig mit **langem Nasenschlitz** ausgestattet. Optional können Sie diesen gegen einen **ovalen** oder **langen - extrabreiteren Nasenschlitz** austauschen. Als Zubehör ist auch der entsprechende **Einsatz** erhältlich.

THERAPIELIEGE S

Modell: **TMS**

Zubehörverzeichnis auf Seite 12

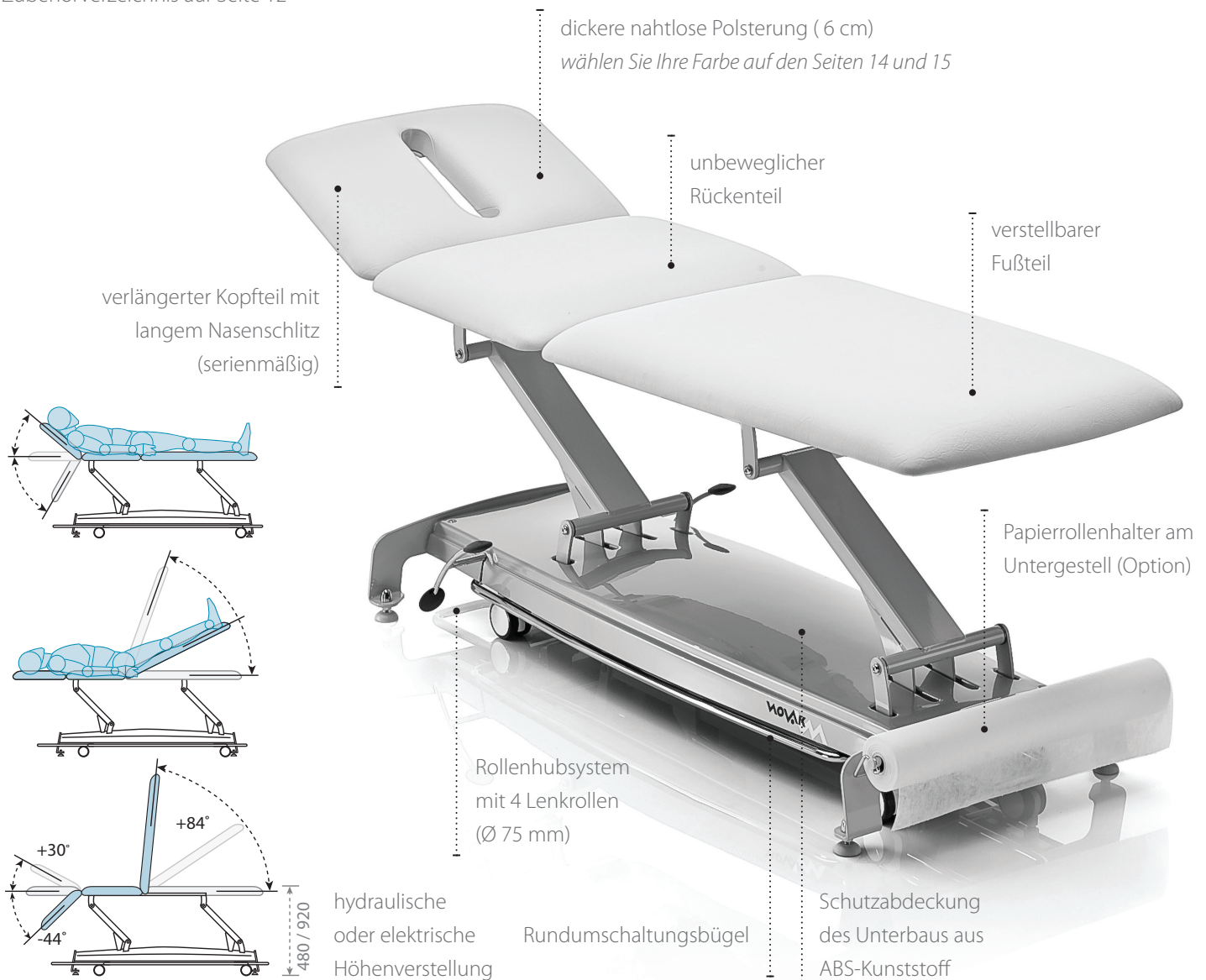

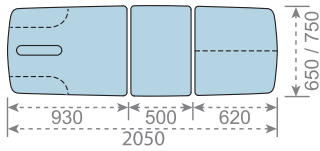

Die **Therapieliege S3** hat eine **3-teilige Liegefläche** für anspruchsvollere Untersuchungen. Die Höhe, sowie der Rücken- und Sitzteil sind alle elektrisch verstellbar und unterstützen Sie beim Bewegen und Positionieren von schwereren Patienten und ist darüber hinaus gesundheitsschonend für das Personal. Nebst dem **Rundumschaltungsbügel** für die Höhenverstellung ist die Liege serienmäßig auch mit einem **Handschalter mit Memory-Funktion** ausgestattet. Sie können den Patienten ganz einfach in unterschiedliche Lagen positionieren: sitzend, halbsitzend, (Anti-) trendelenburg,... und souverän Ihrer Tätigkeit nachgehen.

THERAPIELIEGE S3

Modell: **TMS3**

Zubehörverzeichnis auf Seite 12



3-teiliger Kopfteil (optional)

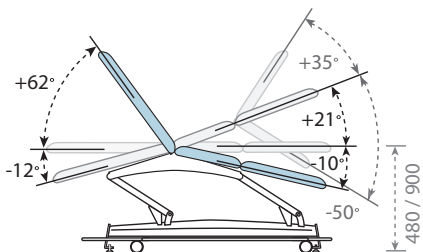
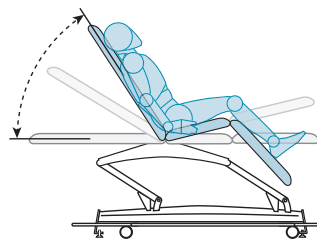
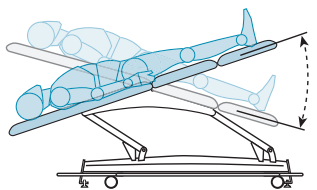

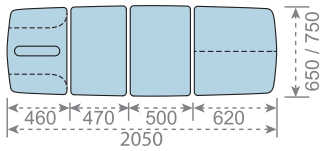

Die **Therapieliege S4** hat eine **4-teilige Liegefläche**, die mittels **Handschalter mit Memory-Funktion ein einfaches Einstellen** des Rücken- und des Sitzteils ermöglicht, da, wo das Gewicht naturgemäß am grössten ist.

Optional können Sie auch eine Therapieliege S4 wählen, bei der **alle Liegeteile manuell verstellbar sind** (Modell: **TMS4-NR**).

THERAPIELIEGE S4

Modell: **TMS4**

Zubehörverzeichnis auf Seite 12

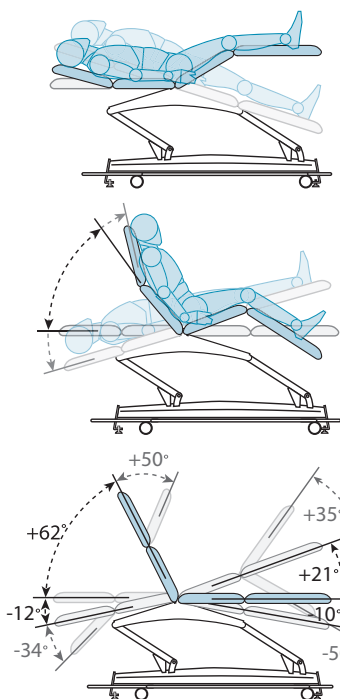
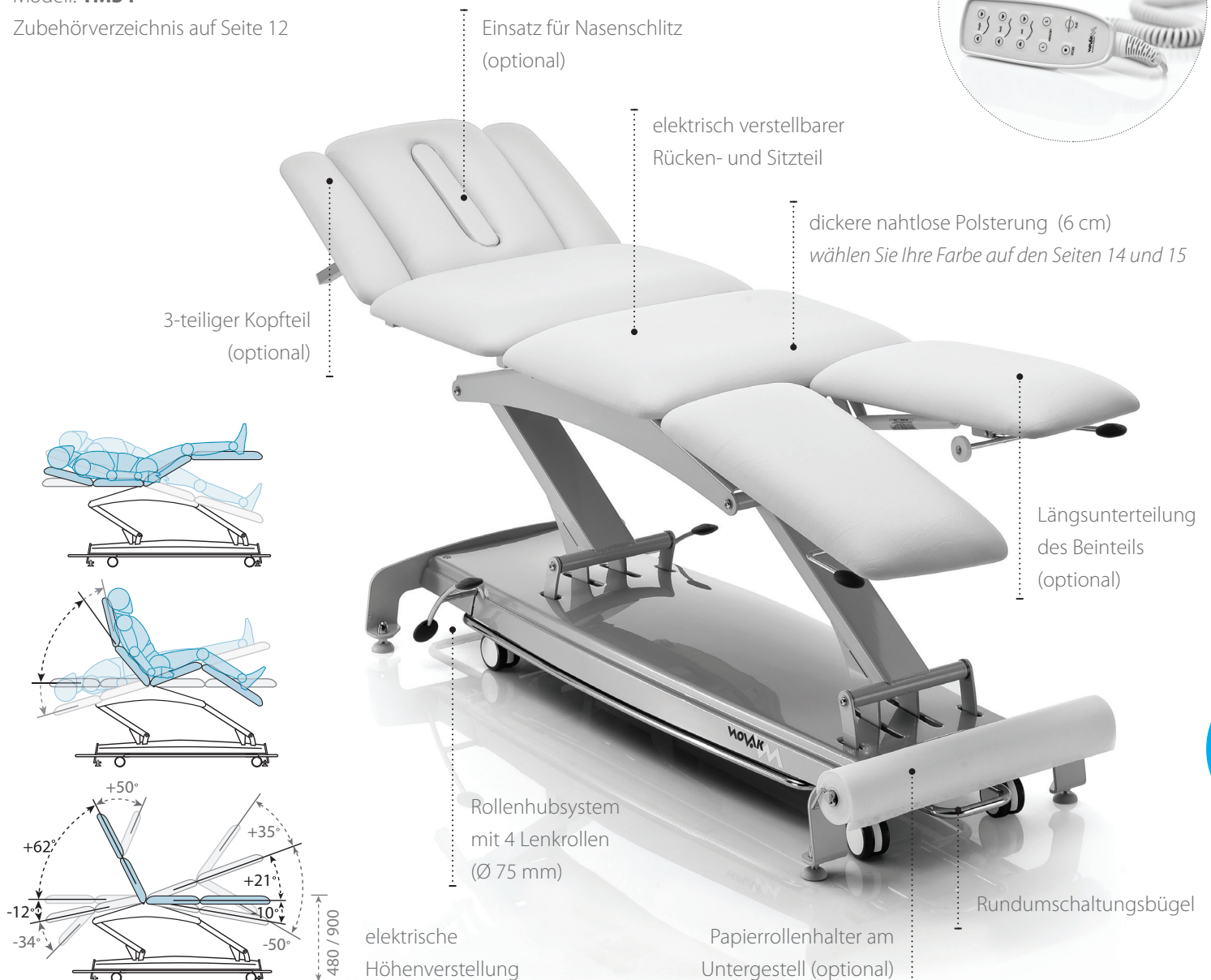

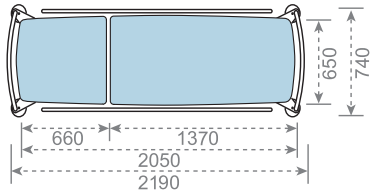

Die **Transportliege SL** dient Transporten und allgemeinen Untersuchungen. Da die Liegefläche über drei röntgenfähige Bereiche verfügt, eignet sich diese auch für die Behandlung von Notfallpatienten. Ein kompaktes **klappbares Seitengitter** schützt den Patienten vor dem Stürzen. Die **Zentral blockierbare Rollen** können von sämtlichen Seiten aktiviert werden. Dadurch ist die Transportliege schnell wendbar oder fixiert.

TRANSPORTLIEGE SL

Modell: **TRMSL**

Zubehörverzeichnis auf Seite 12



Die **Therapiehocker** ergänzen das Sortiment von Novak M und ermöglichen eine **entspannte Arbeit** sowie ermöglichen eine **völliges Abgleichen** Ihres Arbeitsraums. Die Hocker sind bequem, höhenverstellbar, 360° drehbar und mit oder ohne Lehne verfügbar. Sie können den Hocker mit **sternförmigem Unterbau** auch näher zur Liegefläche rücken. Der Hocker mit **rundem Unterbau** bietet Ihnen eine Fußstütze und somit ein noch größeres Wohlbefinden während Sie Behandlungen durchführen. 5 Rollen mit weicher Rolloberfläche sichern Stabilität und Beweglichkeit und **die zahlreichen Ausstattungskombinationen** gewähren eine **vollkommene Anpassung** an Ihre Bedürfnisse.

THERAPIEHOCKER

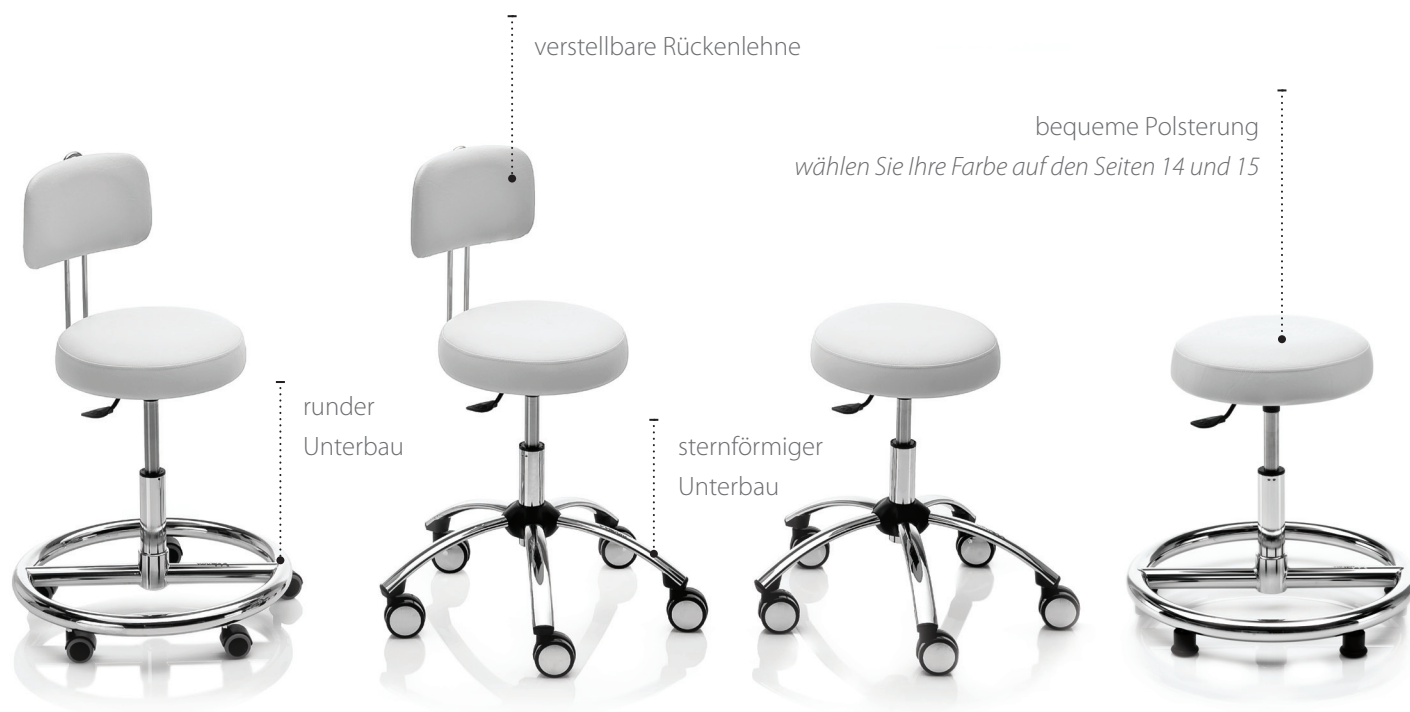

Modell: **SON**

verstellbare Höhen: 46 - 58 cm
(optional: 53 - 73 cm)

Modell: **SZN**

verstellbare Höhen: 51 - 60 cm
(optional: 62 - 82 cm)

Modell: **SZ**

verstellbare Höhen: 51 - 60 cm
(optional: 62 - 82 cm)

Modell: **SO**

verstellbare Höhen: 46 - 58 cm
(optional: 53 - 73 cm)

AUSSTATTUNGS- UND ZUBEHÖRVERZEICHNIS

	PMS-H	PMS-E	PMSL-H	PMSL-E	PMSXL-E	PMSLP-E	PMS3-H	PMS3-E	TMS-H	TMS-E	TMS3	TMS4	TRMSL-H
nahtlose Polsterung (4 cm)	●		●		●	●	●		/		/	/	/
dickere, nahtlose Polsterung (6 cm) - DO	○		○		○	○	○		●		●	●	●
genähte Polsterung (6 cm) - STU	/		/		/	/	/		○		○	○	/
genähte Polsterung - extra weich (8 cm) - STSU	/		/		/	/	/		○		○	○	/
Nasenschlitz (ovaler, langer oder langer - extrabreiter)	/		/		/	/	/		●		●	●	/
Einsatz für Nasenschlitz - COO	/		/		/	/	/		○		○	○	/
3-teiliger Kopfteil - TVL	/		/		/	/	/		○		○	○	/
klappbare Seitengitter (Paar) - OOL/OOLL	○		○		/	○	○		○		/	/	●
Normschiene am Liege (Paar) - LE	○		○		○	○	○		○		○	○	○
Infusionsständer - SIF	○		○		○	○	○		○		○	○	○
Armstütze, an der Normschiene befestigt (Stk) - NZR (mit LE)	○		○		○	○	/		○		○	○	○
erhöhte Armstütze, an der Normschiene befestigt (Stk) - NZR1 (mit LE)	○		○		○	○	/		○		○	○	○
Beinhalter nach Göpel, an der Normschiene befestigt (Paar) - NZN (mit LE)	○		○		○	○	/		/		○	○	/
PVC-Schutzüberzug für Fußteil - PVCS	○		○		○	○	○		○		○	○	/
Instrumentenablage - MOL (mit LE)	○		○		○	○	/		○		○	○	○
Papierrollenhalter am Kopfteil - NZP3 (Nicht in Kombination mit TVL möglich)	○		○		○	○	○		○		○	○	○
Papierrollenhalter am Fußteil - NZP3-Z (Nicht in Kombination mit DND möglich)	○		○		○	○	/		/		/	/	○
Papierrollenhalter am Untergestell - NZP6	/		/		/	/	/		○		○	○	/
Öffnung für Herz-Ultraschall mit Einsatz (ca. 29x24 cm) - OUZ	○		/		○	/	/		/		○	/	/
einziehbare Rollen (Ø 75 mm)	●		●		●	●	●		●		●	●	/
antistatische Rollen - AC	○		○		○	○	○		○		○	○	○
einzel blockierbare Rollen (Ø 125 mm) - VK2	○		○		○	○	/		○		/	/	/
zentral blockierbare Rollen (Ø 125 mm) - CK	○		○		○	○	/		/		/	/	●
erhöhte Tragkraft (240 kg) - ME1	●	○	●	○	○	○	●	○	●	○	/	/	●
Rundumschalter	/	●	/	●	●	●	/	●	/	●	●	●	/
Handschalter - RS (Nicht in Kombination mit NS möglich)	/	○	/	○	○	○	/	○	/	○	●	●	/
Fusschalter - NS (Nicht in Kombination mit RS möglich)	/	○	/	○	○	○	/	○	/	○	/	/	/
längsunterteilung des Beinteils - DND	/	/	/	/	/	/	/	/	/	/	○	○	/
Akkubetrieb - BB	/	○	/	○	○	○	/	○	/	○	○	○	/

Serienmäßig ● Option ○ Nicht lieferbar /

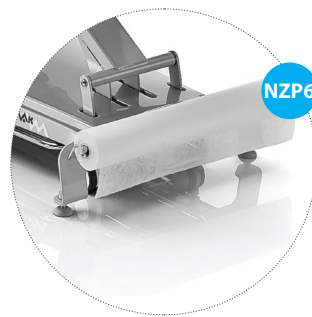
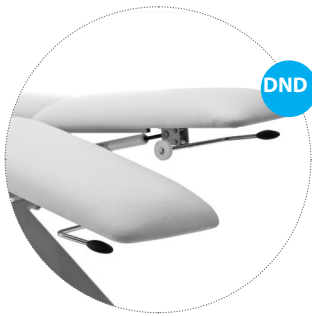

FARBKARTE

Die richtige Farbwahl der Polsterung ist von gleicher Bedeutung wie die Qualität des Artikels. Darum steht Ihnen eine breite Palette an wasserabweisendem und feuerbeständigem – internationalen Normen entsprechendem – Kunstleder in verschiedenen Farben der besten Qualität zur Verfügung. Das Leder ist gegen Blut, Urin, Desinfektionsmittel, salzhaltiges Wasser, UV-Strahlen, Mikroorganismen und Schimmelpilze hoch widerstandsfähig. Seine Elastizität und die Spannkraft gewährleisten dem Patienten während den Untersuchungen und den Therapien den erforderlichen Komfort. Regelmäßiges Reinigen und Pflege der Polsterung werden wärmstens empfohlen, denn dadurch verhindern Sie ungewünschte Beschädigungen und verlängern die Lebensdauer Ihrer Liege.

Farbskala 1 Farben in Lederimitation (atn-07, 08)

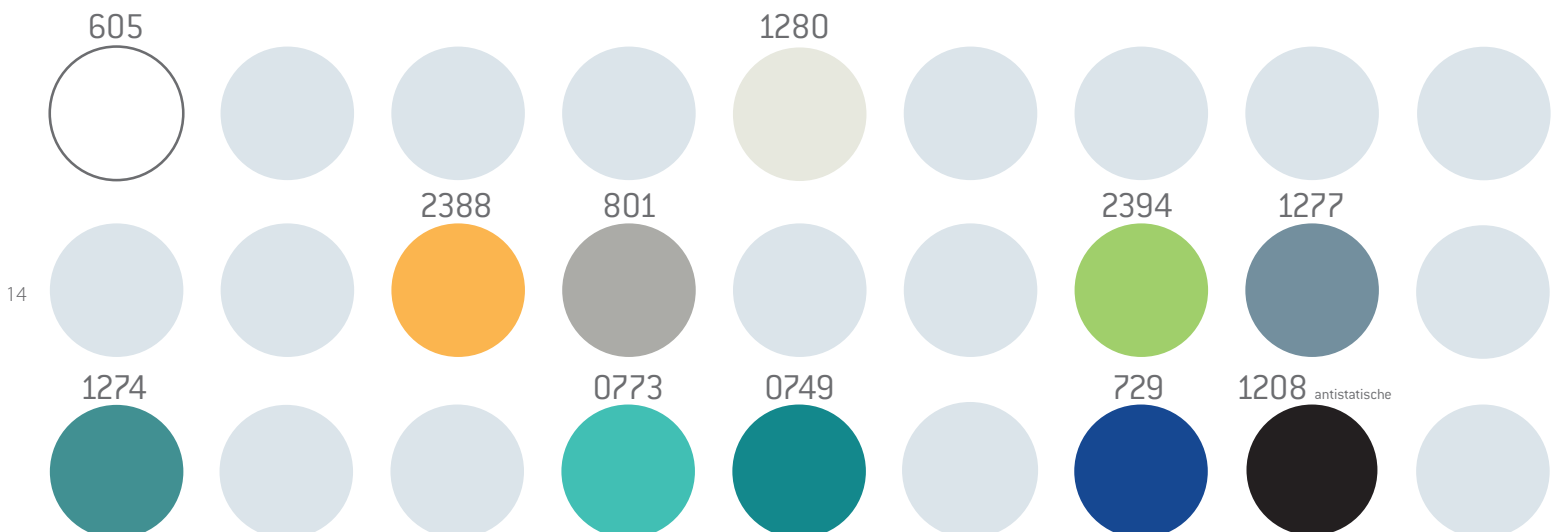

Farbskala 2

Farben in Lederimitation
(ferrari-stamskin® top)

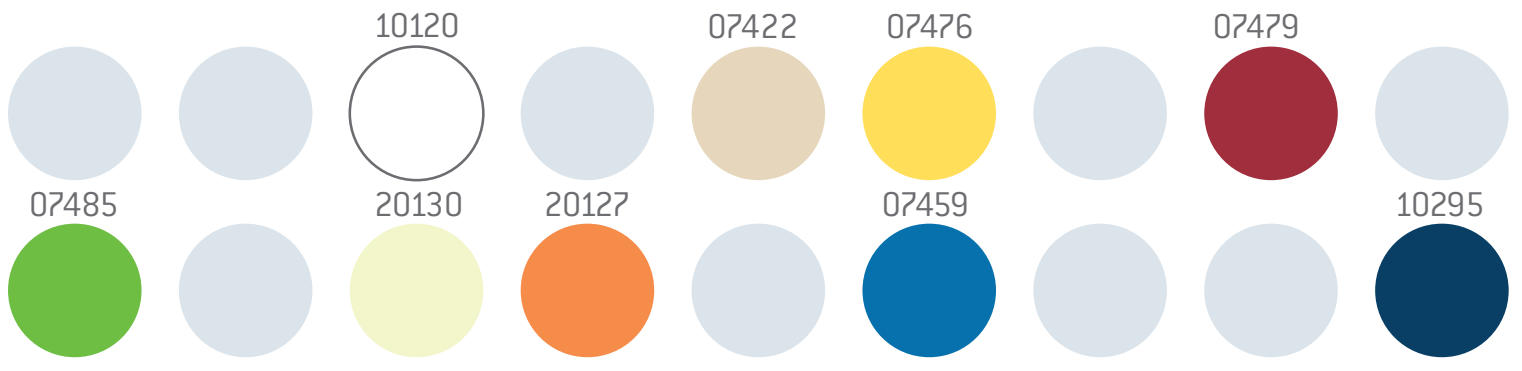

Farbskala 3

Farben in Lederimitation
(AKW-amalfi)

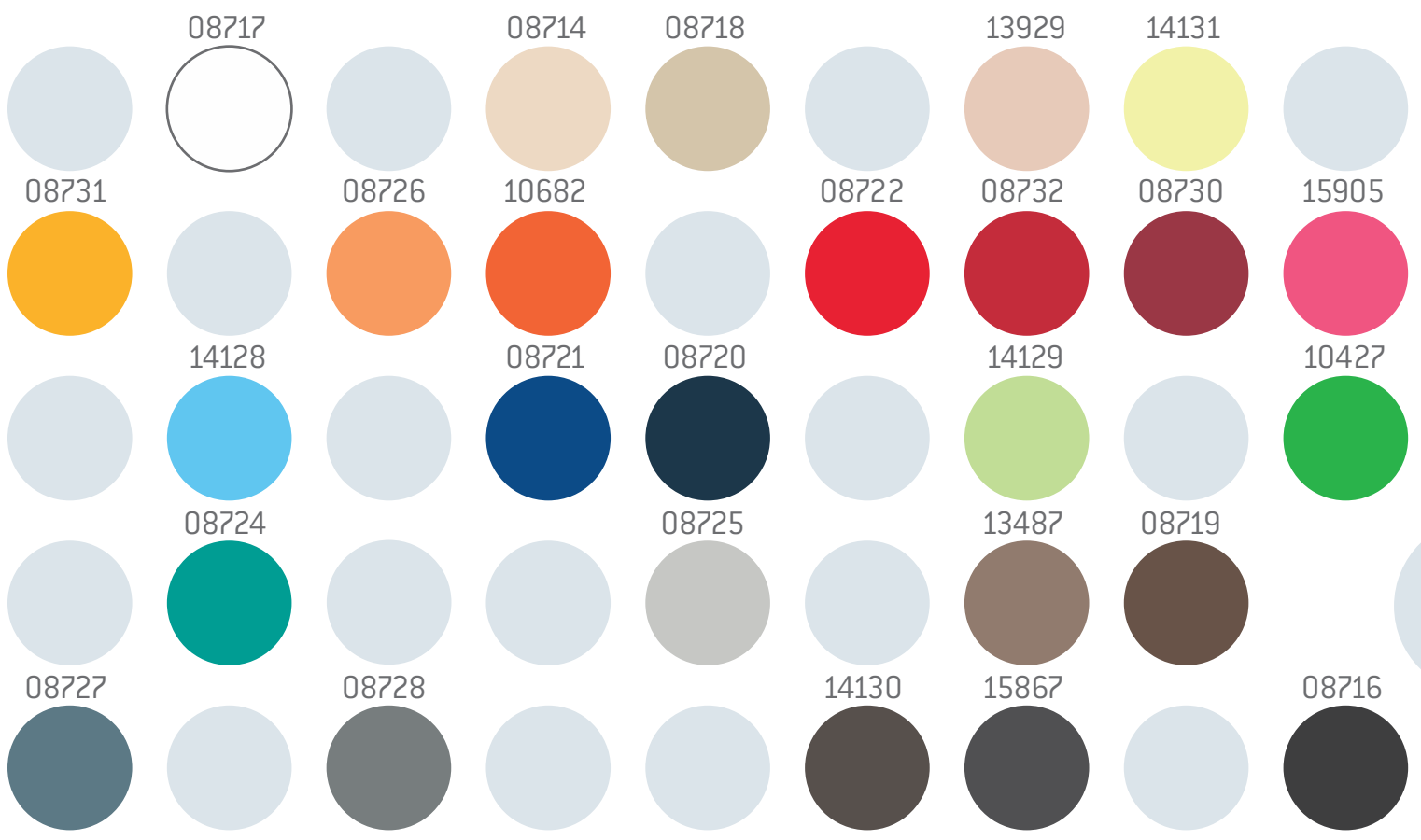

Novak M d.o.o.
the comfort of medicine

Pod smrekami 5
SI - 1218 Komenda

E: info@novak-m.si
T: +386 1 5620117
F: +386 1 5620118

www.novak-m.com

Novak M Swiss GmbH
the comfort of medicine

Kanalstrasse 6
CH – 8953 Dietikon

E: info@novak-m.ch
T: +41 71 440 18 18
F: +41 71 440 18 17

www.novak-m.ch

Novak M Deutschland GmbH
the comfort of medicine

Kleines Feldlein 4
DE – 74889 Sinsheim

E: info@novak-m.de
T: +49 7261 663 2101

www.novak-m.de

  Seien Sie Teil unserer Geschichte!